



ROLLADEN · MARKISEN · JALOUSIEN
SONNENSCHUTZ · STEUERUNGEN



Merz Außenraffstore

mit Kurbel- oder Motorbedienung

Bedienungs- und Wartungsanleitung

Benutzerinformation

Einleitung

1.10 Sicherheitshinweise

Wird diese Anleitung nicht befolgt, kann es zu Personen- und Sachschäden kommen. Die Nichtbeachtung dieser Anleitung entbindet MERZ Sonnenschutztechnik KG von der Haftung.

Hinweise

- Warnhinweise sind gesondert gekennzeichnet!
- Die Anleitung sorgfältig vor dem Gebrauch durchlesen!
- Die Anleitung sollte für die Dauer der Nutzung der Anlage verwahrt werden!
- Als Zwischenhändler die Anleitung an den Endverbraucher weitergeben!
- Alle Sicherheits- Bedien- und Wartungshinweise beachten!

1.20 Bestimmung und Anwendung dieser Anleitung

Bestimmung

Diese Anleitung ist für den Benutzer vorgesehen. Dieser sollte bei Produktübergabe von dem geschulten Fachmonteur in die Grundfunktionen eingewiesen sein.

Inhalt

Der Inhalt und die Hinweise in dieser Anleitung sind ein wichtiger Bestandteil für die Betreibung und Wartung der MERZ Außenraffstoreanlage. Diese Anleitung erklärt und beschreibt den wesentlichen Umgang mit schienen- oder seilgeführten, Kurbel- oder Elektromotor betriebenen Raffstores. Andere Antriebe oder Sonderlösungen (z.B. im Blendenbereich) sind nicht in dieser Anleitung berücksichtigt worden.

1.30 Bestimmungsgemäße Verwendung

Die MERZ Raffstores und Außenjalousien sind ausschließlich Sonnenschutzanlagen, die nur für den bestimmungsgemäßen Gebrauch als Wärme-, Sicht- und Blendschutz verwendet werden dürfen. Bei anderweitiger Anwendung der Produkte kann es zu nicht unerheblichen Schäden kommen. Die Nichtbeachtung dieses Hinweises entbindet MERZ Sonnenschutztechnik KG von der Haftung.

Es darf auf **keinen** Fall bei der MERZ Außenraffstoreanlage oder Jalousie:

- beschwerend der Behang belastet werden (z.B. durch herunterhängende Gegenstände).
- die Begrenzung bei Kurbelanlagen überschritten werden. Dies kann zum Absturz der Anlage führen.

Zu der bestimmungsgemäßen Anwendung dieser Produkte gehört die Beachtung der von uns bereitgestellten Anleitung, sowie die Einhaltung der Pflege- und Wartungsbedingungen.

2.00 Zeichen- und Hinweiserklärung in dieser Anleitung

- Eine bevorstehende Gefahr oder eine unmittelbare Gefahr, die zu Verletzungen oder zum Tode führen kann wird dadurch gekennzeichnet, dass der erklärende Text rot gefärbt ist.

Beispiel: **Text der so wie dieser eingefärbt ist kennzeichnet die zuvor beschriebene Gefahr.**

- Die Bedienungsanleitung soll gelesen werden

Zeichen: / /
O-O

- Strom ausschalten

Zeichen: **STROM**

- Hinweis auf wichtige Informationen zum Vorgehen und Inhalt der vorliegenden Anleitung

Zeichen: **!!!**

Produktinformationen

3.10 Teile-Bezeichnung

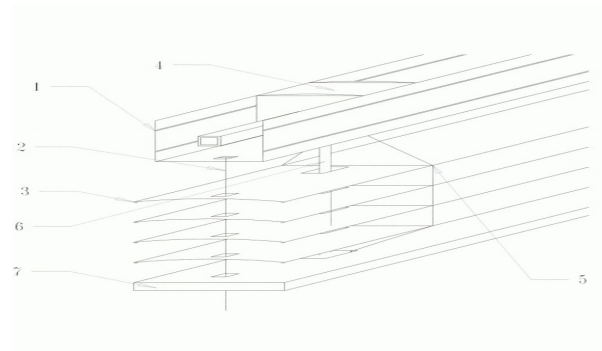

Raffstore- und Außenjalousie mit Führungsschiene:

1-	Oberkasten	4 - Bandaufwickelrolle	7- Unterschiene
2-	Spannseil	5 - Leiterkordel	
3-	Lamelle	6 - Texband	

3.20 Technische Angaben

Elektroantrieb

Nenn Drehmoment	-	5 bis 20 Nm	.
Umdrehungen	-	22-26 U/min	.
Netzspannung	-	230 Volt AC	.
Stromaufnahme	-	0,29 bis 1,0 A	.
Leistungsaufnahme	-	75 - 230 Watt	.
Schutzklasse	-	IP 44	.
Kurzzeitbetrieb	-	ca. 4 Minuten	.
Sicherheitsabschaltung	-	Auflaufpils und Thermoschutz	.

3.30 Windgrenzwerte

Werden Grenzwerte Erreicht oder gar überschritten muss die Jalousie- oder Raffstoreanlage eingefahren werden. Für Raffstores und Außenjalousien wird die Verwendung von Windgrenzwerten je nach Produktart empfohlen. Es ist Empfehlenswert eine (MERZ Sonnenschutztechnik KG) Sonnen- und Windsteuerung einzusetzen, die das Produkt automatisch überwacht. Die Steuerung steigert die Lebenserwartung der Raffstore- oder Jalousieanlage enorm.

Grundsätzlich ist ein Außenraffstore oder eine Außenjalousie ein Sonnenschutz und bei Wind einzufahren.

Der MERZ Raffstore wird mit der Windwiderstandsklasse "0" ausgeliefert.

NOTIZEN:

Bedienung / Manuell

4.10 Raffstore oder Jalousie mit Handkurbel

Raffstore öffnen oder schließen:

Die Kurbelstange aus der Wandklemme ziehen, und anschließend den Kurbelgriff um 90° zum Körper hin einknicken, anschließend 90° nach unten knicken. Anschließend die Kurbel im oder gegen den Uhrzeigersinn drehen. Sofort beginnen die Lamellen sich auf- bzw. zuzustellen.

ACHTUNG! Auf keinen Fall, wenn die Anlage oben angekommen ist, mit Gewalt weiterkurbeln. Es besteht Absturz- und Verletzungsgefahr.

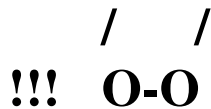

Das Produkt kann beim hoch oder runter kurbeln an jeder Stelle gestoppt werden. Nach dem Stoppen, kann mit einer kurzen Gegenbewegung die Lamellen aufgestellt und so das Tageslicht, je nach gewünschtem Lichteinfall reguliert werden.

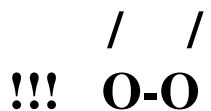

Wenn Sie dies beachten, kann sich die Lebenserwartung Ihres erworbenen MERZ Produkts erheblich verlängern. Kurbeln Sie ca. 15-30 cm vor dem oberen und unteren Ende beim Hoch- oder Tieffahren langsamer, damit der Raffstore nicht allzu hart an den Anschlag gekurbelt wird.

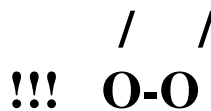

Die Kurbelstange sollte auf keinen Fall verkantet gedreht werden. Sie muß fluchtend zum oberen Gelenklager bedient werden.

ACHTUNG! Wird dies nicht berücksichtigt, kann es sein, dass die Kurbelstange abreißt und jemand zu Schaden kommt.

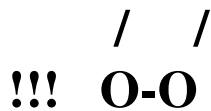

Sobald eine ungewöhnliche Schwergängigkeit beim Kurbeln festgestellt wird, sollte der nächst mögliche Sonnenschutz-Fachpartner aufgesucht werden, um größere Schäden zu vermeiden. Ist Ihnen kein Fachpartner bekannt, sprechen Sie uns an, wir vermitteln Ihnen gerne einen kompetenten Fachbetrieb.

Bedienung / E-Motor

4.20 Raffstore oder Jalousie mit Elektromotor

Raffstore öffnen oder schließen: Taste "AUF" oder "AB" auf dem Schalter oder dem Steuergerät betätigen und festhalten. (Bei Rastschalterbedienung muß der Knopf oder Knebel nicht festgehalten werden)
Der Raffstore fährt hoch oder tief. Der Raffstore kann jeder Zeit gestoppt werden.
Die Raffstoreanlage stoppt in oberer und unterer Endstellung automatisch.
Der Motor hat die Endpunkte gespeichert.

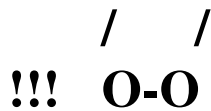

Das Produkt kann beim Hoch- oder Runterfahren an jeder Stelle gestoppt werden. Nach dem Stoppen, kann mit einer kurzen Gegenbewegung die Lamelle aufgestellt werden und so das Tageslicht, je nach gewünschtem Lichteinfall reguliert werden.

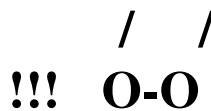

Sollten Sie eine externe Steuerung verwenden, sollte diese wenn Sie nicht zugegen sind auf manuellen Betrieb umgestellt sein, da die Steuerung versagen kann. (z.B. bei Stromausfall, Netzüberspannung durch Gewitter oder ähnliches.)

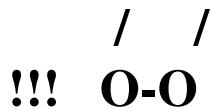

Die eingesetzten Motoren eignen sich nicht für den Dauerbetrieb. Die Motoren sind mit einem Thermoschutzschalter ausgestattet, welcher bei Überhitzung eingreift. Wenn der Motor über den Thermoschutzschalter abschaltet ist er nach ca. 15-20 Minuten wieder betriebsbereit. Der Thermoschutzschalter ist unsichtbar in den Motor eingebaut. Der Motor ist für ca. 4-5 Minuten Betriebsdauer ausgelegt.

ACHTUNG! Da elektrisch betriebene Raffstore- und Jalousieanlagen automatisch aus einem nichteinsehbaren Bereich bedient werden können, besteht immer Strangulations- und Beschädigungsgefahr, da die textilen Bänder die hier verwendet werden hoch reißfest sind. Sie sollten sich immer vergewissern, dass sich nichts und niemand im Fahrbereich der Raffstore- oder Jalousieanlage befindet.

Allgemeine Sicherheitshinweise

Die folgenden Punkte sollten von Ihnen zum Schutz Ihrer Gesundheit und des Produktes gelesen werden. Schäden die durch unsachgemäße Verwendung des Produktes oder durch Nichtbeachtung dieser Anleitung bzw. der Sicherheitshinweise hervorgerufen werden, unterliegen **nicht** der Gewährleistung. Für Folgeschäden wird **keine** Haftung übernommen.

Sturmbedienung

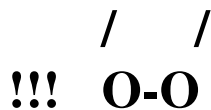

Es ist ratsam, in windreichen Gegenden wo häufiger Stromausfall auftritt, das Produkt mit einem Notstromaggregat zu versehen. Raffstore einfahren wenn es außen windig ist, da dieses Produkt als Sonnenschutzanlage konzipiert wurde.

Winterbedienung

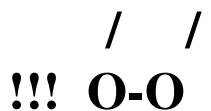

Raffstore kann anfrieren. Automatikbetrieb abschalten. Produkt nur manuell fahren und vor Gebrauch vergewissern, dass Raffstore nicht festgefroren ist.

Kältebedienung

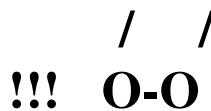

Raffstore kann anfrieren. Vermeiden Sie eine gewaltsame Bedienung. Nach dem Abtauen ist eine Bedienung wieder möglich. Bei Schneefall oder Frostgefahr Raffstore nicht aus- bzw. einfahren.

Erreichbarkeit der Bedienelemente beschränken

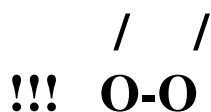

Halten Sie die Bedienelemente wie Schalter oder Handsender von Kindern fern, damit die Kinder nicht mit dem Raffstore oder der Jalousie herumspielen. Die Funkbedienung ist gänzlich von Kindern fernzuhalten.

Verfahrbereich

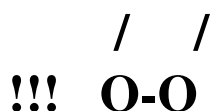

Der Verfahrbereich der Raffstore- oder Jalousieanlage muss freigehalten werden.

Allgemeine Raffstorebedienung

!!! / /
O-O

Raffstore- oder Jalousieanlage nur im technisch einwandfreien Zustand fahren und bedienen.
Ein Nichtbeachten kann zu Personen- und Sachschäden führen.

Verletzungs- und Quetschgefahr

!!! / /
O-O

Wenn die Anlage hoch- oder tieffährt, greifen Sie auf **keinen** Fall in bewegliche Teile, wie z.B. Lamellen, Unterschiene. Während des gesamten Fahrwegs der Anlage sind Personen von ihr fernzubleiben.

Seilgeführte Raffstore- und Jalousieanlagen

!!! / /
O-O

Fahren Sie die seilgeführten Anlagen nach Möglichkeit immer ganz nach oben oder ganz nach unten. Ansonsten ist es möglich, dass je nach Seilspannung die Unterschiene mit dem Lamellenpaket vor die Scheibe oder die Fassade schlagen.

NOTIZEN:

Pflege und Wartung

Allgemeine Hinweise zur Pflege und Wartung des Produktes

Die Pflege und Wartung Ihrer Raffstore- oder Jalousieanlage sowie die Reparatur, darf nur mit Originalersatzteilen und von MERZ zugelassenen Reinigungsmitteln durchgeführt werden. (Wie z.B. Laugen und weiche Textilreinigungsanlagen)
Optimale Reinigungsmittel und Empfehlungen sind bei MERZ oder dem nächst gelegenen Fachbetrieb zu erfragen.
Nur unter Berücksichtigung dieser Punkte kann ein einwandfreier Lauf der Raffstore- oder Jalousieanlage gewährleistet werden.

Wartung und Reinigung der Anlage

Strom !!!

Bevor Wartungs- oder Reinigungsarbeiten ausgeführt werden, muss die Raffstore- oder Jalousieanlage zwingend vom Stromnetz getrennt werden. Ansonsten kann es passieren, dass z.B. die Fassadensteuerung eingreift und die Anlage bei Wind während des Reinigungsvorgangs hochfährt. Genauso kann es passieren, dass die Anlage über die Sonnenautomatik herunterfährt. Verhindern Sie jegliche Bewegung des Behangs während dieser Arbeiten!

Verletzungs-, Absturz- und Beschädigungsgefahr

/ /

!!! O-O

Es dürfen keine Aufstiegshilfen (z.B. Leitern/Gerüste) an das Produkt gelehnt werden. Anderenfalls ist eine Beschädigung des Produktes nicht auszuschließen. Falls dieser Punkt nicht beachtet wird, erlischt die Gewährleistung für dieses Produkt.

Produktbeschädigung durch Reinigung

/ /

!!! O-O

Das Produkt kann durch unsachgemäße Reinigung beschädigt werden. Es dürfen keine aggressiven Reinigungsmittel und Reinigungsverfahren verwendet werden. Wie z.B. (Hochdruckreiniger/Spiritus/Universalverdünnung/Alkohol/Benzin/Scheuerschwämme/PVC-bürstenwaschanlagen) Beim Reinigen nicht an dem Produkt festhalten, da die Lamellen beschädigt werden können. Zudem darf nicht durch die Lamellen hindurch gegriffen werden.

Reinigungs- und Wartungsempfehlung

/ /

!!! O-O

Wir empfehlen Ihnen dringend die Raffstore- oder Jalousieanlage 1 x jährlich zu reinigen. Die Wartung der Anlage 1 x jährlich ist ebenso ratsam, da dadurch Folgekosten minimiert werden. Ihr Fachbetrieb bietet Ihnen gerne einen ausgereiften Wartungsvertrag an.

Aus den Pflegehinweisen können keinerlei Ersatzansprüche geltend gemacht werden, da die Ergebnisse im Einzelfall von vielen, sehr unterschiedlichen Einflüssen abhängig sind.

Wir empfehlen folgende Vorgehensweise beim Reinigen:

- Zur Reinigung der Oberflächen nur geeignete Reiniger verwenden.
- Staub und Verschmutzungen aus den Führungsschienen entfernen!
- Die Bedienorgane, Aufzugsbänder, und Führungsnippel auf sichtbare Beschädigungen überprüfen!
- Sämtliche Befestigungen auf Beschädigungen überprüfen!
- Mehrere Probelläufe mit der Anlage durchführen und auf ungewöhnliche Geräusche und Fahrverhalten achten.
- Beschädigungen rechtzeitig durch einen Fachbetrieb beseitigen lassen.

Reparatur/ Gewährleistung

Allgemeine Hinweise zur Reparatur

- Der Raffstore muss zunächst auf sichtbaren Verschleiß überprüft werden. (Z.B. Motorkabelbeschädigungen, Texbandbeschädigungen)
- Überprüfung der Befestigungen auf festen Sitz.
- Funktionsprüfung durchführen und Abschaltendpunkte prüfen.
- Sämtliche Kunststoffteile auf Verschleiß und Bruch prüfen.
- Bei Spanneilführung die Seilspannung überprüfen.
- Bei Funkbetriebenen Anlagen muss die Batterie gewechselt werden.
- Den Benutzer auf Gefahren bei der Bedienung hinweisen.(z.B. Sturm/Vereisung)

Gewährleistung

Es gilt die gesetzliche Verjährungsfrist für Gewährleistungsansprüche. Voraussetzung ist die regelmäßige Wartung. Von der Gewährleistung ausgenommen sind Verschleißteile und dem Stand der Technik entsprechende optische Veränderungen (z.B. Ausbleichen von Oberflächen durch UV-Strahlern)

Verschleißteile

sind:

- Getriebe
- Kurbel, Kurbelstange
- Bandaufwickelrolle
- Texband
- Leiterkordel

ACHTUNG! Durch unsachgemäße Reparatur können Personen- und Sachschäden hervorgerufen werden. Daher Reparatur nur von Fachpersonal durchführen lassen. Um die Funktion der Raffstoreanlage auf Dauer zu sicherzustellen, dürfen ausschließlich MERZ Ersatzteile eingesetzt werden. Wenden Sie sich bei Bedarf an Ihren Fachbetrieb.

Demontage und Entsorgung

/ /
!!! O-O

Personen- und Sachbeschädigung durch unsachgemäße Demontage

Die Demontage und Neumontage der Raffstore- oder Jalousieanlage muss durch einen Fachbetrieb nach aktuellen Normen und Richtlinien durchgeführt werden. Fehlende Unterlagen sind beim Hersteller anzufordern.

Entsorgen Sie das ALT-Produkt gemäß den geltenden Vorschriften und Gesetzgebungen.

Problembehebung

ACHTUNG! Zur Behebung von Problemen und Störungen des Produktes sollten Sie unbedingt den Fachbetrieb aufsuchen um Personen- oder Sachschäden zu vermeiden.

Problem	Mögliche Ursache	Behebungsvorschlag
Motor funktioniert nicht	• Motor defekt	Motoraustausch (Fachbetrieb)
	• Motor falsch angeschlossen	Motor gem. Anschlussplan anschließen (Elektriker)
	• Thermoschutzschalter im Motor hat ausgelöst	15-20 warten, dann Anlage fahren
	• Es kommt kein Strom an	Sicherung am Schaltkasten überprüfen (Elektriker)
	• Steuerbefehl liegt an. Z.B. Windbefehl.	Aus/Einschaltverzögerung abwarten
Unterschiene fährt nicht in Endlagen	• Motorendlagen sind nicht richtig eingestellt	Endlagen am Motor neu einstellen (Fachbetrieb)
	• Fremdkörper befindet sich der Führungsschiene	Fremdkörper entfernen
Lamellen wenden, Raffstore fährt aber nicht hoch oder tief	• Textbänder gerissen	Textbänder erneuern (Fachbetrieb)
	• Blockierung im Bereich der Führung	Behang ein Stück hochfahren (herunterfahren) und dann wieder herunterfahren (hochfahren)
	• Blockierung im Bereich der Leiterkordel	Falls Störung noch immer auftritt Fachbetrieb aufsuchen.
Kurbelstange lässt sich nicht oder nur schwer drehen	• Getriebe blockiert bzw. defekt	Getriebe austauschen (Fachbetrieb)
	• Kurbel oder Kaderngelenk defekt	Kaderngelenk oder Kurbel austauschen (Fachbetrieb)
	• Kurbelantriebsgestänge fluchtet nicht mit Getriebe	Durchgangsbohrung nacharbeiten (Fachbetrieb)
	• Kurbelantriebsgestänge zu kurz	Antriebsgestänge austauschen (Fachbetrieb)
Unterschiene liegt auf Spannseilhalterung auf	• Spannseilhalter zu hoch montiert	Spannseilhalter neu montieren (Fachbetrieb)
	• Motorendschalter falsch eingestellt	Endschalter neu einstellen (Fachbetrieb)
Angekoppelter Behang reagiert nicht und bleibt unten	• Kopplungsstück fehlt oder ist nicht fixiert	Kopplungsstück einsetzen und fixieren (Fachbetrieb)
Angekoppelter Behang läuft höher oder tiefer als Antriebsbehang	• Behänge falsch zusammengekoppelt	Anlagen auseinanderkoppeln auf eine Höhe fahren und wieder zusammenkoppeln (fachbetrieb)

Notizen:

Änderungen in dieser Unterlage sowie technische Änderungen sind vorbehalten. Diese Unterlage wurde mit besonderer Sorgfalt erstellt. Für möglicherweise trotzdem vorhandene Fehler und deren Auswirkungen kann keine Haftung übernommen werden.

Firmenstempel / Fachbetrieb



Merz Sonnenschutztechnik KG, Unterm Eichholz 43, 58579 Schalksmühle
<http://www.merz-sonnenschutz.de> , E-Mail: info@merz-sonnenschutz.de