

LumeroTel 2
Nr. 28 225.0001, 28 226.0001,
28 227.0001





CE 0682

DE Bedienungsanleitung
Bitte bewahren Sie die Bedienungsanleitung auf!

elero GmbH
Antriebstechnik
Linsenhofer Str. 59-63
D-72660 Beuren
Fon: +49 (0) 7025 13-01
Fax: +49 (0) 7025 13-212
info@elero.de
www.elero.com

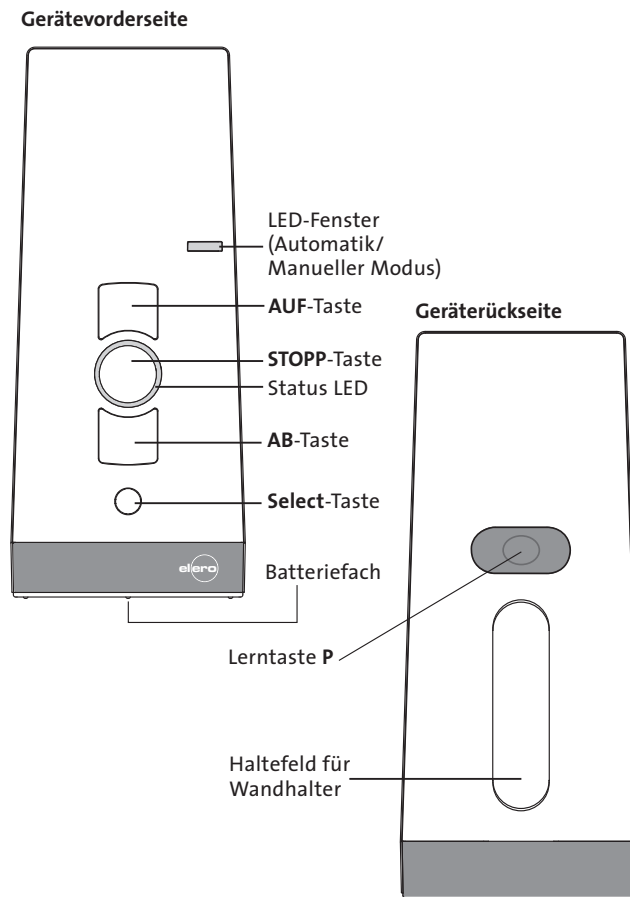
Geräteerklärung	DE- 2
Sicherheitshinweise/Haftungsausschluss	DE- 3
Lieferumfang/Bestimmungsgemäße Verwendung	DE- 5
Bidirektionales Funksystem/ Unidirektionales Funksystem	DE- 6
Montage der Wandhalterung	DE- 8
Funktionserklärung	DE- 9
Status LED	DE- 9
Gruppensteuerung	DE- 9
Select-Taste	DE- 11
Sender einlernen	DE- 11
Sender/Kanal einlernen	DE- 11
Einlernen weiterer Sender	DE- 12
Endlagen anfahren Rollläden/Markise/Jalousie	DE- 13
Zwischenpositionen für Rollläden/Markise/Jalousie	DE- 14
Zwischenposition programmieren	DE- 14
Lüftungs-/Wendeposition programmieren	DE- 15
Zwischenposition anfahren	DE- 15
Lüftungs-/Wendeposition anfahren	DE- 15
Zwischenposition löschen	DE- 16
Lüftungs-/Wendeposition löschen	DE- 16
Sender löschen	DE- 17
Einzelne Sender löschen	DE- 17
Alle Sender löschen	DE- 17
Technische Daten	DE- 17
Batteriewechsel	DE- 18
Reinigung	DE- 18
Entsorgung	DE- 18
Hinweise für die Fehlersuche	DE- 19
Hinweise zur Reparatur	DE- 19
Reparaturadresse	DE- 19



	STOPP!
	<p>Die Einhaltung der Bedienungsanleitung ist die Voraussetzung für einen störungsfreien Betrieb und die Erfüllung eventueller Mängelhaftungsansprüche.</p> <ul style="list-style-type: none"> • Lesen Sie deshalb zuerst die Bedienungsanleitung, bevor Sie das Gerät benützen! • Stellen Sie sicher, dass die Bedienungsanleitung in einer leserlichen Form dem Benutzer zur Verfügung steht. • Der Betreiber muss dafür sorgen, dass die grundsätzlichen Sicherheitsmaßnahmen beachtet und eingehalten werden. • Der Betreiber muss die Bedienungsanleitung vollständig gelesen und verstanden haben. • Nachfolgende Sicherheits- und Montagehinweise beziehen sich allein auf den Sender und nicht auf das Zubehör und den Antrieb.

Haftungsausschluss:

Die Beachtung der Bedienungsanleitung ist die Grundvoraussetzung für den sicheren Betrieb des Handsenders LumeroTel 2 und für die Erreichung verschiedener Produkteigenschaften und Leistungsmerkmale.

Für Personen-, Sach- und Vermögensschäden, die wegen Nichtbeachtung der Bedienungsanleitung entstehen, übernimmt die elero GmbH keinerlei Haftung.

Die Sachmängelhaftung ist in solchen Fällen ausgeschlossen.



VORSICHT!

Befolgen Sie die nachfolgenden Sicherheitshinweise. Die Nichtbeachtung kann zu Körperverletzungen führen!

Allgemein

- Niemals beschädigte Produkte installieren oder in Betrieb nehmen.
- Verwenden Sie nur unveränderte elero-Originalteile.
- Bei unzulässigem Öffnen des Geräts, unsachgemäßem Einsatz, falscher Installation oder falscher Bedienung besteht die Gefahr von Personen- und Sachschäden.
- Das Gerät enthält verschluckbare Teile.

Transport

- Sollte der Sender trotz fachgerechter Verpackung, in einem beschädigten Zustand bei Ihnen ankommen, darf der Sender nicht in Betrieb genommen werden. Reklamieren Sie Beschädigungen umgehend dem Transportunternehmen.

Installation

- Beachten Sie bei der Installation die landesspezifischen Bedingungen.
- Die Bedienung des Gerätes darf nur von Personen durchgeführt werden, die mit der Bedienungsanleitung vertraut sind.

Betrieb

- Nur in trockenen Räumen verwenden.
- Wird die Anlage durch einen oder mehrere Sender gesteuert, muss der Fahrbetrieb der Anlage während des Betriebes einsehbar sein.
- Halten Sie Kinder von Steuerungen fern.
- Batterien nur durch identischen Typ (LR 06; AA) ersetzen.
- Verbrauchte Batterien fachgerecht (Sammelstelle) entsorgen.

Fertigungshinweis

Die ProLine 2 Sender unterliegen einer 100%igen Stückprüfung der elero GmbH vor der Auslieferung.

Alle ProLine 2 Sender werden nach folgenden Richtlinien gefertigt:

- EN 300 220 (Elektromagnetische Verträglichkeit von Funkanlagen)
- ETS 300 683 (Spezifische Bedingungen für Funkgeräte mit geringer Reichweite)
- CE-Kennzeichnung

Lieferumfang

LumeroTel 2 (Batterien (2 x LR 06; AA) im Gerät enthalten)
Wandhalterung
2 Dübel
2 Schrauben

Bestimmungsgemäße Verwendung

Der LumeroTel 2 ist ein Einkanal-Sender. Dieser kann unidirektional (kompatibel mit dem bisherigen ProLine-Programm) oder bidirektional verwendet werden. Der Handsender darf ausschließlich zur Steuerung von Rollladen-, Jalousie- und Sonnenschutzanlagen benutzt werden, die mit elero-Funkempfängern ausgestattet sind.

Eine andere oder darüber hinaus gehende Benutzung gilt nicht als bestimmungsgemäß.

Die elero GmbH haftet nicht für:

- Verwendung anderer als oben genannten Einsätze
- Veränderungen am Gerät
- Unsachgemäßem Handeln

Die techn. Daten entnehmen Sie bitte dieser Bedienungsanleitung.

Was bedeutet bidirektionales Funksystem?

Unter einem bidirektionalen Funksystem versteht man, die zuverlässige Übertragung des Funksignals an einen Funkempfänger und die Rückmeldung des Funkempfängers an den Sender.

Das Funksignal kann direkt an den Zielempfänger geschickt werden. Ist das nicht möglich, wird das Funksignal solange über andere Teilnehmer weitergegeben, bis das Signal den Zielempfänger erreicht.

Der Zielempfänger führt den Befehl aus und schickt eine Bestätigung an den Sender zurück.
Zur Bestätigung leuchtet die Status LED kurz auf.

Was bedeutet unidirektionales Funksystem?

Unter einem unidirektionalen Funksystem versteht man, die zuverlässige Übertragung des Funksignals an einen Funkempfänger.

Jedoch kann der Funkempfänger, im Vergleich zum bidirektionalen Funksystem, keine Rückmeldung an den Sender zurückschicken. Auch eine Weitergabe des Funksignals von Funkempfänger zu Funkempfänger ist nicht möglich.



VORSICHT!

Befolgen Sie die nachfolgenden Sicherheitshinweise zum Funkbetrieb!

Betreiben Sie nur dann Funkanlagen, wenn diese zulässig sind und störungsfrei betrieben werden können.

- Funkanlagen dürfen in Bereichen mit einem erhöhten Störungsrisiko **nicht** betrieben werden (z.B. Krankenhäuser, Flughafen, ...).
- Die Fernsteuerung ist nur für Geräte und Anlagen zulässig, bei denen eine Funktionsstörung im Sender oder Empfänger keine Gefahr für Personen, Tiere oder Sachen ergibt oder dieses Sicherheitsrisiko durch andere Sicherheitseinrichtungen abgedeckt ist.
- Der Betreiber genießt keinerlei Schutz vor Störungen durch andere Fernmeldeanlagen und Endeinrichtungen (z.B. auch durch Funkanlagen, die ordnungsgemäß im gleichen Frequenzbereich betrieben werden).
- Die Reichweite des Funksignals ist durch den Gesetzgeber und die baulichen Maßnahmen begrenzt.



HINWEIS!

Befestigen Sie den Wandhalter so, dass die Bohrlöcher keine elektrischen Leitungen treffen. Prüfen Sie dies vor der Montage.

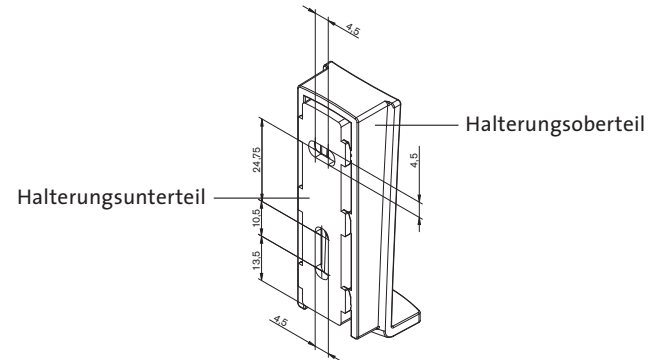

Montage der Wandhalterung

1. Benutzen Sie die Bohrschablone auf der Innenseite der Verpackungskartonage.
2. Trennen Sie den Deckel der Kartonage ab.
3. Fixieren Sie die Bohrschablone an der Wand.
4. Bohren Sie die Löcher in die Wand.
5. Entfernen Sie die Bohrschablone.
6. Durch Aufschieben trennen Sie das Halterungsoberteil vom Halterungsunterteil.
7. Befestigen Sie das Halterungsunterteil mit den beiliegenden Schrauben und Dübeln an der Wand.
8. Schieben Sie das Halterungsoberteil von oben auf das Halterungsunterteil bis dieses einrastet.

Status LED

Ein Funksignal wird durch das Aufleuchten der Status LED (LED-Ring um die STOPP-Taste) signalisiert.

Die Status LED kann drei verschiedene Farben anzeigen:

- Orange: Sendesignal wird verschickt (bidirektionaler Funkbetrieb)
- Grün: Sendesignal wird verschickt (unidirektionaler Funkbetrieb)
Positive Rückantwort des Sendesignals (bidirektionaler Funkbetrieb)
- Rot: Keine Antwort des Empfängers (bidirektionaler Funkbetrieb)

Die Sendeleistung bzw. Funkreichweite wird durch Abnahme der Batterieleistung reduziert. Leuchtet die Status LED bei Tastendruck nicht mehr, müssen Sie die Batterien erneuern.
(→ siehe Batteriewechsel)

Gruppensteuerung

Unter einer Gruppe versteht man die Steuerung mehrerer Empfänger zum gleichen Zeitpunkt. Die ausgewählte Gruppe wird mit **einem** Fahrbehl angesteuert.

Beim LumeroTel 2 können Sie den Funkkanal zur Gruppensteuerung nutzen.

Select-Taste (Umschalttaste AUTO)

Durch kurzes Drücken der **Select**-Taste können Sie den aktuellen Status des eingelernten Empfängers und des Handsenders abfragen.

Durch langes Drücken (ca. 1 Sek.) der **Select**-Taste schalten Sie den Automatikmodus aus. Das LED-Fenster leuchtet rot.
→ Der Empfänger führt jetzt nur manuelle Fahrbehle aus.

Durch erneutes, langes Drücken (ca. 1 Sek.) der **Select**-Taste schalten Sie den Automatikmodus wieder ein. Das LED-Fenster leuchtet grün.
→ Der Empfänger führt jetzt automatische und manuelle Fahrbehle aus.

Sender einlernen

	VORAUSSETZUNG!
	Der Empfänger muss installiert sein. Beachten Sie, dass die Funkreichweite während des Einlernens zum Empfänger begrenzt ist. Stellen Sie sich für den Programmiervorgang deshalb vor den einzulernenden Behang.

1. Bei elektrischen, bereits installierten Empfängern schalten Sie die Sicherung aus – und nach einigen Sekunden wieder ein. Der Empfänger befindet sich jetzt für ca. 5 Minuten im Lernmodus.
2. Drücken Sie **kurz** (ca. 1 Sek.) die Lerntaste **P** auf der Geräterückseite.
Der Behang fährt selbständig ca. 2 Minuten lang auf und ab und zeigt somit, dass sich der Empfänger im Lernmodus befindet.
3. Drücken Sie **unmittelbar** (max. 1 Sek.) nach Beginn einer Auffahrt die **AUF**-Taste.
Die Status-LED leuchtet kurz auf.
Der Behang stoppt – fährt wieder an – stoppt und fährt dann in AB-Richtung.
4. Drücken Sie **unmittelbar** (max. 1 Sek.) nach Beginn einer Abfahrt die **AB**-Taste.
Die Status-LED leuchtet kurz auf.
Der Behang stoppt.
Der LumeroTel 2 ist eingelernt.

	HINWEIS!
	Stoppt der Behang nicht, müssen Sie den Einlernvorgang wiederholen.

Weitere Sender einlernen

	HINWEIS!
	Werden mehrere Empfänger an die gleiche Zuleitung angeschlossen, sind alle gleichzeitig in Lernbereitschaft. Die Behänge starten eine „zufällige“ kurze Auf-/Abfahrt. Je länger Sie mit dem Einlernen warten, desto größer wird der Versatz. Die kurze Auf-/Abfahrt können Sie stoppen, indem Sie an einem bereits eingelernten Sender kurz die STOPP -Taste drücken. Der Einlernvorgang wird abgebrochen. Die Senderzuweisung kann jetzt erfolgen, ohne dass Sie einzelne Empfänger abklebmen müssen. Lläuft der Behang in eine falsche Richtung, löschen Sie den Sender und lernen Sie diesen neu ein. (→ siehe Sender löschen)

Wenn Sie weitere Sender auf einen Empfänger einlernen wollen, gehen Sie wie folgt vor:

1. An einem bereits auf den Empfänger eingelernten Sender drücken Sie **gleichzeitig** (für 3 Sek.) die **AUF**-, **AB**- und die Lerntaste **P** (Geräterückseite). Die Status-LED leuchtet kurz auf. Drücken Sie auf dem neu einzulernenden Sender die Lerntaste **P** (Geräterückseite), bis die Status-LED kurz aufleuchtet.
2. Drücken Sie **unmittelbar** (max. 1 Sek.) nach Beginn einer Auffahrt die **AUF**-Taste.
Die Status-LED leuchtet kurz auf. Der Behang stoppt – fährt wieder an – stoppt und fährt dann in AB-Richtung.
3. Drücken Sie **unmittelbar** (max. 1 Sek.) nach Beginn einer Abfahrt die **AB**-Taste.
Die Status-LED leuchtet kurz auf. Der Behang stoppt.
Der Sender bzw. der Kanal des Senders ist eingelernt.

!	VORAUSSETZUNG!
	Der Sender/Kanal des Senders ist eingelernt. Die Endlagen des Antriebs sind eingestellt.

Untere Endlage anfahren (Rollläden/Markise)

Drücken Sie kurz die **AB**-Taste.
Der Behang fährt in die untere Endlage/die Markise fährt aus.

Untere Endlage anfahren (Jalousie)



Drücken Sie die **AB**-Taste so lange, bis die Status-LED kurz aufleuchtet.
Der Behang fährt in die untere Endlage.
Drücken Sie die **AB**-Taste nur kurz (Tippbetrieb), fährt der Behang kurz an und stoppt wieder.

Obere Endlage anfahren (Rollläden/Markise)

Drücken Sie kurz die **AUF**-Taste.
Der Behang fährt in die obere Endlage/die Markise fährt ein.

Obere Endlage anfahren (Jalousie)

Drücken Sie die **AUF**-Taste so lange, bis die Status-LED kurz aufleuchtet.
Der Behang fährt in die obere Endlage.
Drücken Sie die **AUF**-Taste nur kurz (Tippbetrieb), fährt der Behang kurz an und stoppt wieder.

	Rollläden	Markise	Jalousie
			
Pos ▾	Zwischenposition	Zwischenposition	Zwischenposition
Pos △	Lüftungsposition	–	Wendeposition

Zwischenposition programmieren

!	VORAUSSETZUNG!
	Der Sender/Kanal des Senders ist eingelernt. Die Endlagen des Antriebs sind eingestellt. Der Behang ist in der oberen Endlage.

1. Fahren Sie den Behang mit der **AB**-Taste auf die gewünschte Position.
Halten Sie die **AB**-Taste gedrückt.
2. Drücken Sie dabei die **STOPP**-Taste **zusätzlich**.
Der Behang stoppt. Die Status-LED leuchtet kurz auf.
Sie haben die Zwischenposition programmiert.

Lüftungs-/Wendeposition programmieren

! •	VORAUSSSETZUNG!
	Der Sender/Kanal des Senders ist eingelernt. Die Endlagen des Antriebs sind eingestellt. Der Behang ist in der unteren Endlage.

1. Fahren Sie den Behang mit der **AUF**-Taste soweit in AUF-Richtung, bis sich die Lüftungsschlitze öffnen, bzw. die Lamellenwendung erreicht ist.
Halten Sie während der Fahrt die **AUF**-Taste gedrückt.
2. Drücken Sie die **STOPP**-Taste **zusätzlich**.
Der Behang stoppt. Die Status-LED leuchtet kurz auf.
Sie haben die Lüftungsposition/Wendeposition programmiert.

Zwischenposition anfahren

! •	VORAUSSSETZUNG!
	Der Sender/Kanal des Senders ist eingelernt.

1. Drücken Sie **zweimal** kurz die **AB**-Taste. Die Status-LED leuchtet kurz auf.
2. Der Behang läuft auf die gespeicherte Zwischenposition.
Bei Jalousien wird, nach Erreichen der Zwischenposition, eine automatische Lamellenwendung ausgeführt.
Ist keine Zwischenposition programmiert, fährt der Behang in die untere Endlage.

Lüftungs-/Wendeposition anfahren

! •	VORAUSSSETZUNG!
	Der Sender/Kanal des Senders ist eingelernt.

1. Drücken Sie **zweimal** kurz die **AUF**-Taste. Die Status-LED leuchtet kurz auf.
2. Der Behang läuft auf die gespeicherte Lüftungs-/Wendeposition.
Ist keine Lüftungs-/Wendeposition programmiert, fährt der Behang in die obere Endlage.

Zwischenposition löschen

1. Drücken Sie die **STOPP**-Taste und **zusätzlich** die **AB**-Taste.
2. Halten Sie diese Tastenkombination ca. 3 Sek. gedrückt.
Die Status-LED leuchtet kurz auf.

Lüftungs-/Wendeposition löschen

1. Drücken Sie die **STOPP**-Taste und **zusätzlich** die **AUF**-Taste.
2. Halten Sie diese Tastenkombination ca. 3 Sek. gedrückt.
Die Status-LED leuchtet kurz auf.

Sender/Kanal löschen

1. Drücken Sie die **STOPP**-Taste und **zusätzlich** die **Lerntaste P** (Geräterückseite).
2. Halten Sie diese Tastenkombination ca. 6 Sek. gedrückt bis die Status-LED kurz orange und dann rot aufleuchtet. Im unidirektionalen Funkbetrieb leuchtet die Status-LED während der 6 Sek. zweimal kurz grün und dann orange auf.

Alle Sender löschen

1. Drücken Sie die **STOPP**-Taste und **zusätzlich**:
 - **Lerntaste P** (Geräterückseite)
 - **AUF**-Taste
 - **AB**-Taste
2. Halten Sie diese Tastenkombination ca. 6 Sek. gedrückt. Die Status-LED leuchtet zweimal kurz auf. Im unidirektionalen Funkbetrieb leuchtet die Status-LED während der 6 Sek. zweimal kurz grün und dann orange auf.

Technische Daten

Betriebsspannung	3 V DC
Batterietyp	2 x LR 06 (AA Mignonzellen)
Schutzart	IP 20
Zulässige Umgebungstemperatur	0 bis +50 °C
Funkfrequenz	868 MHz-Band
Maße in mm	L 120 x B 51 x H 26

Batteriewechsel



HINWEIS!

- Ersetzen Sie Batterien nur durch einen identischen Typ (2 x LR 06; AA Mignonzellen).
- Verbrauchte Batterien fachgerecht (Sammelstelle) entsorgen.

1. Schrauben Sie den Handsender mit einem geeigneten Schraubendreher auf der Geräteunterseite auf und nehmen Sie den Deckel ab.
2. Entnehmen Sie die Batterien.
3. Legen Sie die neuen Batterien (2 x LR 06; AA Mignonzellen) **lagerichtig** in den Sender ein.
4. Setzen Sie den Deckel wieder auf das Gehäuse und schrauben Sie diesen mit dem Schraubendreher fest.



Reinigung

Reinigen Sie das Gerät mit einem feuchten Tuch.

Verwenden Sie kein Reinigungsmittel. Dieses kann den Kunststoff angreifen.

Entsorgung

Bitte beachten Sie die aktuellen Länderbestimmungen. Entsorgen Sie je nach Beschaffenheit und existierender Vorschriften.

Z. B. als:

- Elektroschrott (Leiterplatte)
- Kunststoff (Gehäuseteile)
- Batterien

Hinweise für die Fehlersuche

Störung	Ursache	Beseitigung
Antrieb läuft nicht, Status LED leuchtet nicht.	<ol style="list-style-type: none"> 1. Batterien sind leer. 2. Batterien sind falsch eingelegt. 	<ol style="list-style-type: none"> 1. Neue Batterien einlegen. 2. Batterien lagerichtig einlegen.
Antrieb läuft nicht, Status LED leuchtet rot.	<ol style="list-style-type: none"> 1. Empfänger außerhalb der Funkreichweite. 2. Empfänger außer Betrieb oder defekt. 	<ol style="list-style-type: none"> 1. Entfernung zum Empfänger verringern. 2. Empfänger einschalten oder austauschen.
Antrieb läuft in die falsche Richtung.	Richtungen sind falsch zugeordnet.	Sender löschen und neu einlernen.

Hinweise zur Reparatur

Sollte ein Fehler nicht behebbar sein, wenden Sie sich bitte an uns. Bei Rücksprache mit unserem Service-Team geben Sie bitte immer die Artikelbezeichnung und die Artikelnummer, welche auf dem Typenschild (Geräterückseite) stehen, an.

- Artikelnummer
- Artikelbezeichnung
- Art des Fehlers
- Begleitumstände
- Eigene Vermutung
- Vorausgegangene ungewöhnliche Vorkommnisse

Reparaturadresse:

elero GmbH
 Antriebstechnik
 Linsenhofer Straße 59-63
 D-72660 Beuren
 Fon: +49 (0) 7025 13-01
 Fax: +49 (0) 7025 13-212
 www.elero.com

Sollten Sie einen Ansprechpartner außerhalb Deutschlands benötigen, besuchen Sie unsere Internetseiten.